

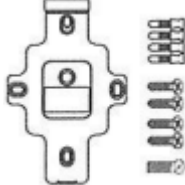

K3/K3F/K3Q intelligens beléptető vezérlő

Modell:	K3/K3F/K3Q
Méret:	Szélesség 80 mm x Magasság 126 mm x Vastagság 19 mm
Anyag:	ABS/polikarbonát panel
Támogatott rendszerek:	Android 4.3/1057.0 vagy újabb
Készenléti áramfogyasztás:	K3/K3F 28 mA, K3Q 66 mA (háttérvilágítás bekapcsolva)
Üzemi áramfogyasztás:	~1 A
Tápellátás:	12 V DC
Vízállóság:	IP67
Memória kapacitás:	2000
Jelszavak száma:	500
Ujjlenyomat-kapacitás:	100 (csak K3F)

	Alkalmazás	IC-kártya	PIN-kód	Ujjlenyomat	QR-kód
K3	*	*	*		
K3F	*	*	*	*	
K3Q	*	*	*		*

Tartozékok

	Beléptetés vezérlő x 1		Tipli x 4 Rögzítőlemez x 1 Csavar: 4+1
	Kézikönyv x 1		Hatlapfejű csavarhúzó x 1

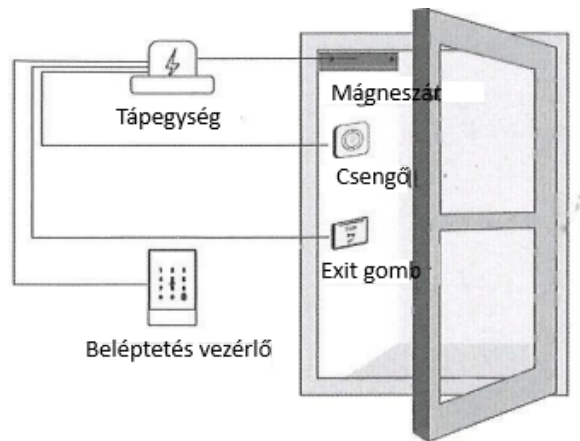

1. Fúrjon egy lyukat a kábel számára

Fúrjon egy lyukat a megfelelő helyen, hogy helyet biztosítson a kábelnek az áramforráshoz való csatlakoztatásához.

2. Szerelje fel a rögzítőlemezt

Vegye le a rögzítőlemezt a beléptető-vezérlőről, majd rögzítse azt a falhoz 4 csavarral

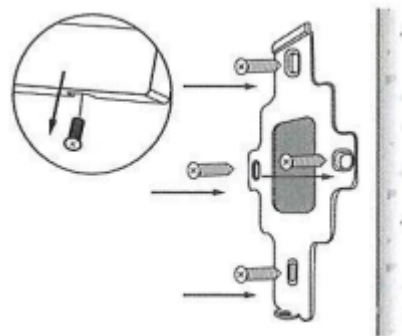

3. Bekötés

Vágja le a kábel csatlakozóját, csupaszítsa le a vezetékeket, majd az ábra szerint csatlakoztassa azokat a tápegység megfelelő csatlakozóihoz.

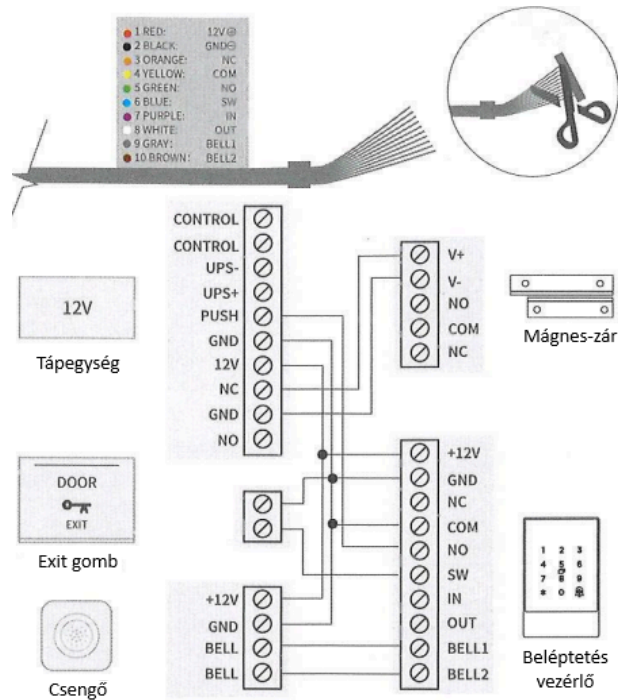

4. Telepítse a beléptető vezérlőt

Helyezze be a beléptető vezérlőt a kampóba, majd rögzítse az alján található csavarral a rögzítőlemezhez

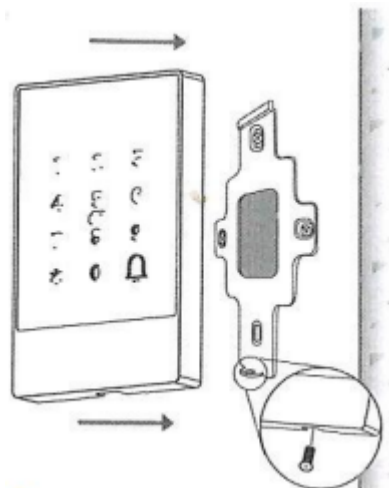

Alapértelmezett beállítások visszaállítása:

Bekapcsolt állapotban:

1. Csatlakoztassa a kék vezetékét (SW) a lila vezetékhez (IN)



2. Csatlakoztassa az SW és az IN vezetéseket a fekete vezetékhez (GND) 3 másodpercre



3. A sípoló hang jelzésére válassza le a fekete vezetékét (GND)



4. Ismétlje meg a 2. és a 3. lépést kétszer, amíg két rövid sípoló hangot nem hall

Csatlakoztassa a hozzáférés-vezérlőt az alkalmazáshoz

1. Érintse meg a panelt, hogy kigyulladjon, és aktiválja a zárat

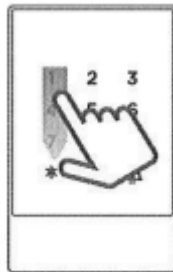

2. Indítsa el az alkalmazást



3. Érintse meg a bal felső sarokban található „☰” ikont, majd a „+Zár hozzáadása” elemet, és válassza ki az „Ajtózár” lehetőséget

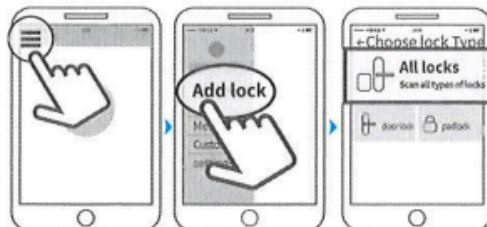

4. Érintse meg a képernyőn megjelenő eszközt. Várjon néhány másodpercet, majd a hozzáadás sikeresen megtörténik.

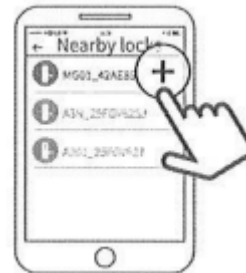

Megjegyzés: Ha nem működik, kérjük, kapcsolja ki az alkalmazást és a Bluetooth-t, majd kapcsolja be őket újra, és próbálja meg újra a fenti lépéseket.

Háttérvilágítás módosítása

- Háttérvilágítás mindig be: *49#admin jelszó#1#
- Háttérvilágítás mindig ki: *49#admin jelszó#0#